

SOSEN LED Driver, Your Smart Choice

规格书

SS-240NH-V300* LED驱动电源

机型名称: SS-240NH-V300*

概述: 240W LED驱动电源

版本: V01

发行日期: 2024-11-23

SS-240NH-V300* LED驱动电源

崧盛电源
LED DRIVER



LED DRIVER

NH-V300*



产品特性:

- 效率高达97%
- 隔离调光: 0-10V, PWM, 电阻
- 隔离辅助供电: 12V/0.2A
- 时控可编程
- 调光可关断
- 待机功耗<0.5W
- 全方位保护: 短路/过温/过压/欠压保护
- 兼容智能应急控制
- 宽输出电压范围
- NTC, 光控, 拨码功率范围可编程
- 防雷: 共模6kV/差模6kV
- 长寿命
- 质保5年



产品描述:

SS-240NH-V300*为240W长条形非隔离恒流驱动器产品, 适应90-305Vac电压输入。此系列产品针对LED照明设计; 采用了全新的隔离调光方案并可调光关断, 带有隔离辅助电源, 紧凑的一体式外壳设计, 全灌封导热硅胶以确保散热, 兼容智能应急控制, 具有超高效率, 高可靠性, 高性价比等优点。

鞋盒灯、线性工矿灯、泛光灯、壁灯。

型号列表:

型号	输入电压范围	最大输出功率	输出电压范围	推荐工作电压	输出电流	默认电流	总谐波失真(典型值)	功率因数(典型值)	效率(典型值)	最大外壳温度
SS-240NH-V300*	90-305Vac	240W	180-300V	260-300V	0.3-1.2A	0.96A	8%	0.97	97%	90°C

注:

1. 测试条件: 220Vac输入, 满载, 25°C;
2. 在推荐工作电压范围内能保证LED驱动的性能, 在输出电压范围内需要配合整灯测试LED驱动的性能;

SS-240NH-V300* LED驱动电源

“*” 表示附加功能：

“*”	AUX 12V (后缀: H)	调光关断 0-10V/PWM/Resistor	调功率 (单拨码)	光控	NTC	备注
A	✓	✓	✓	✓	✓	
BHB	✓	✓	✓			

输入性能：

参数	最小值	典型值	最大值	备注
额定输入电压范围	100Vac		200Vac	≤Ta: 50°C (条件下使用) 108V以下降额
	200Vac		277Vac	<Ta: 60°C (条件下使用)
输入电压范围	90Vac		305Vac	参考降额曲线
输入DC电压范围	140Vdc		280Vdc	
输入频率范围	47Hz	50/60Hz	63Hz	
最大输入电流			2.9A	100Vac, 满载
最大输入功率			275W	100Vac, 满载
输入浪涌电流峰值(120Vac)			85A	冷机启动
输入浪涌电流峰值(220Vac)			95A	冷机启动
输入浪涌电流峰值(277Vac)			125A	冷机启动
待机功耗			0.5W	220Vac/50Hz, 调光关断
功率因数	0.95	0.97		220Vac, 满载
	0.90			100-277Vac, 70%-100%负载
总谐波失真		8%	12%	220Vac, 满载
			20%	100-277Vac, 70%-100%负载

SS-240NH-V300* LED驱动电源

输出性能:

参数	最小值	典型值	最大值	备注
输出电压范围	180V		300V	180V-200V降额使用, 电流可编程
额定输出电压	200V		300V	在额定输出电压内, 最大输出功率满足 $P_o=V_o \cdot I_o=240W$
额定输出电流	0.8A		1.2A	1.2A输出200V, 0.8A输出300V
电流调节范围 (AOC)	0.3A		1.2A	
最大空载输出电压			350V	
效率@120Vac	92.0%	94.0%		输出300V/0.8A
效率@220Vac	94.0%	96.0%		输出300V/0.8A
效率@277Vac	95.0%	97.0%		输出300V/0.8A
电流精度	-5%		+5%	
输出电流纹波 (PK-AV)		5%	15%	满载
启动电流过冲			10%	满载
开机启动时间			1.0S	120Vac, 满载
			0.75S	220Vac, 满载
线性调整率	-5%		+5%	满载
负载调整率	-5%		+5%	
温度系数	-0.06%/°C		+0.06%/°C	壳温: 0°C~90°C
过温保护	90°C	95°C	100°C	过温降电流模式, 异常条件移除后可自动恢复。
短路保护				长时间短路不损坏, 恒流模式或打嗝

SS-240NH-V300* LED驱动电源

其他性能:

参数		最小值	典型值	最大值	备注
辅助供电功能	输出电压	10.8V	12V	13.2V	
	输出电流			200mA	
0-10V调光功能 (可选)	外加最大电压	0V		12V	DIM+输出110uA电流
	调光输出范围	10%Iomax		100%Ioset	DIM+/DIM-严禁反接
	推荐调光电压	0V		10V	
PWM调光功能 (可选)	PWM高电平	9.8V		10.2V	DIM+输出110uA电流
	PWM低电平	0V		0.3V	DIM+/DIM-严禁反接
	PWM频率段	1KHz		2KHz	
	PWM占空比	0%		100%	
电阻调光功能 (可选)	外接电阻值	0Kohm		100Kohm	DIM+输出110uA电流
	电阻调光范围	10%Iomax		100%Ioset	
调光关断	关断电压	0.7V	0.8V	0.9V	辅助源 12V空载
	开启电压	0.9V	1.0V	1.1V	
拨码调节	电流范围	0.32A		1.2A	拨码范围可通过PC软件设置
默认光控	关断电压	0V	1.0V	1.2V	默认: 5S动作; 时间/电压的开启、关闭可通过PC软件设置
	开启电压	3.2V	3.5V	5.0V	
智能应急控制 (可选, 默认关闭)	应急切换时间	3S			AC断电切换到蓄电池供电时间
	输出电流		8%	10%	应急输出电流可通过PC软件设置
	默认退出时间			3H	传感器未检测信号时; 可设置
	进入应急通信	4Hz占空比25%, 高电平: 4-10V, 低电平: 0-0.3V			持续时间30S
	退出应急通信	1Hz占空比25%, 高电平: 4-10V, 低电平: 0-0.3V			持续时间3H; 可设置
时控功能 (可选)	单片机程序			通过程序设定时控时间	
寿命时间	壳温≤85°C	≥50,000 hours		80%负载	
平均间隔故障时间估算 (MTBF)		200,150 hours		220Vac,满载,环温25°C(MIL-HDBK-217F)	
壳 温		90°C			
质 保		5年		壳温: 85°C	
重 量		630g			
尺 寸		192mm*55mm*34mm		长x宽x高	

注: 所有性能参数均在25°C和使用LED负载的情况下所量测的典型值, 特别注明除外。

SS-240NH-V300* LED驱动电源

环境要求:

参数	最小值	典型值	最大值	备注
工作温度 (Tcase)	-40°C	25°C	+90°C	
贮藏温度	-40°C	25°C	+90°C	
工作湿度	10%RH		90%RH	
贮藏湿度	5%RH		95%RH	
海拔高度	-65m		4000m	

安规与电磁兼容标准:

认证	安规标准	认证状况	备注
UL/cUL	UL8750	✓	
ENEC	EN 61347-1:2015+A1:2021 EN 61347-2-13:2014+A1:2017 EN IEC 62384:2020	✓	
RCM	AS/NZS61347.2.13	✓	
BIS	IS15885:2012 Part 2 Sec 13		
CCC	GB 19510.14-2009		
CE	EN 61347-2-13:2014 EN61347-1:2008+A1:2011+A2:2013	✓	

EMI/EMS	项目标准/级别	准据
传导	FCC Part15: Subpart B ANSI 63.4:2014	120V:Class B
	EN IEC 55015:2019+A11:2020	230/277V:Class B
辐射	FCC Part15: Subpart B ANSI 63.4:2014	120V:Class B
	EN IEC 55015:2019+A11:2020	230/277V:Class B
谐波	IEC/EN 61000-3-2:2019+A1:2021	Class C
雷击浪涌	IEC/EN61000-4-5	判据B (共模6kV, 差模6kV)
振铃波	IEC/EN61000-4-12	判据B (共模6kV, 差模6kV)

SS-240NH-V300* LED驱动电源

IEC应急功能说明:

LED电源应急功能接线图

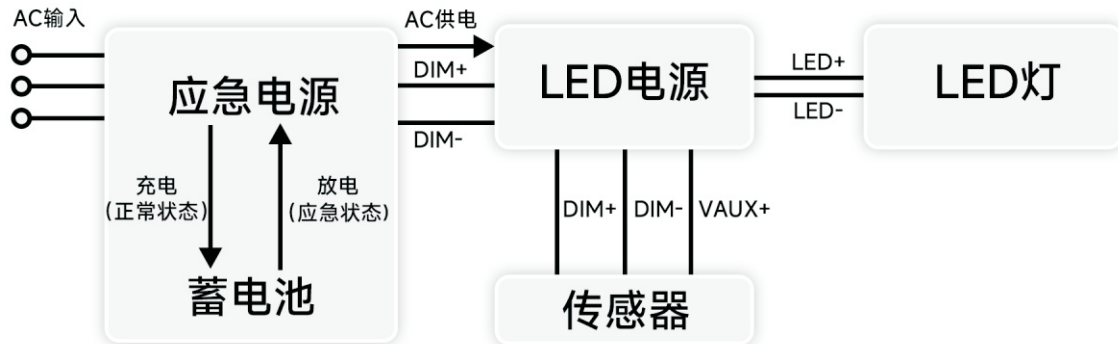

LED电源应急功能控制逻辑示意图

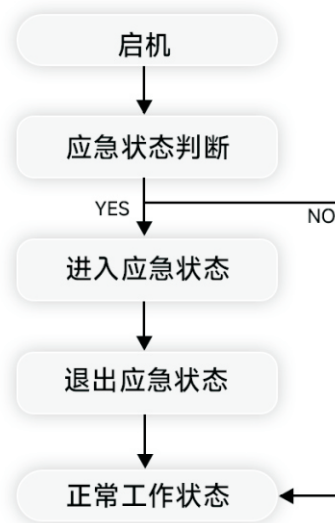

应急功能通信信号定义及工作状态

(1) 通信电平定义：有效高电平4V-10V (ON-10V)，有效低电平0-0.3V (0V-OFF)；

(2) 通信信号的正占空比：25%；

(3) 进入应急状态：

进入应急状态后应急电源发送4Hz频率，25%占空比的高低电平，LED电源连续检测到4次（信号持续发送时间30s），则进入应急模式。

(4) 退出应急状态：

当AC恢复供电时有两种情况退出应急状态，① 应急电源发送1Hz频率，25%占空比的高低电平，LED电源连续检测到4次，则退出应急模式。

② 进入应急状态超时退出，默认3小时后LED电源自动退出应急状态。

注：传感器未检测信号时（调光线短路状态），自动3h后退出应急模式；

为确保传感器检测到信号（释放调光线短路状态），LED灯能够及时退出应急状态，应急电源在检测到AC恢复供电后需要持续发送1Hz频率的退出信号3小时。

ED电源提供了应急功能开关功能，可通过我司PC软件开启该功能（默认是关闭状态）如需相关应急认证，需要配合应急电源系统进行认证。

在应急功能开启时，当使用中存在空载或使用DIM-OFF功能时，AC掉电后需要在15S后再切换为蓄电池供电。

SS-240NH-V300* LED驱动电源

安规测试项目：

安规测试项目	技术指标			备注
绝缘要求	UL 绝缘要求	ENEC绝缘要求	TUV绝缘要求	
输入对外壳	2U+1000Vac	2U+1000Vac	/	基本绝缘
输入对调光端	2U+1000Vac	4U+2000Vac	/	加强绝缘
调光端对外壳	500Vac	500Vac	/	基本绝缘
绝缘电阻	$\geq 10M\Omega$			输入对调光端，测试电压：500Vdc
接地电阻	$\leq 0.1\Omega$			25A/1min
漏电流	$\leq 0.75mA$			277Vac

注：

1. 电源符合相关EMC标准，电源作为终端设备系统一部分，需结合整套系统重新确认EMC。
2. 耐压测试时，请将L/N之间短路，输出线正/负之间短路，调光线和辅助电源正/负之间短路。

特性曲线：

输入浪涌电流

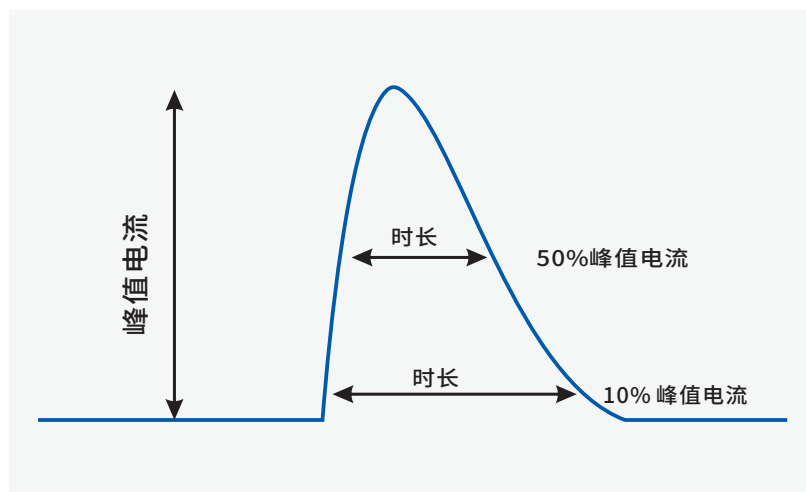

输入电压	峰值电流	T(@10% 峰值电流)	T(@50% 峰值电流)
120Vac	85A	970uS	500uS
220Vac	95A	970uS	500uS
277Vac	125A	970uS	500uS

SS-240NH-V300* LED驱动电源

特性曲线:

输出电压 Vs. 输出电流(调光/AOC窗口)

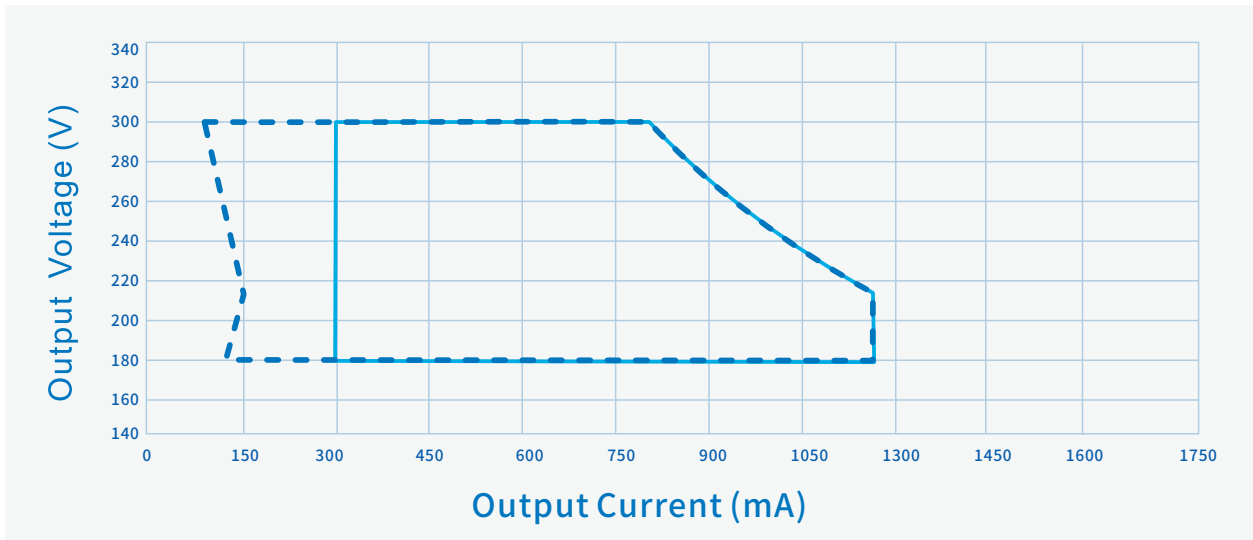

----- Dimming Window ————— AOC Window

效率 Vs. 输出电压 (Vin=120Vac)

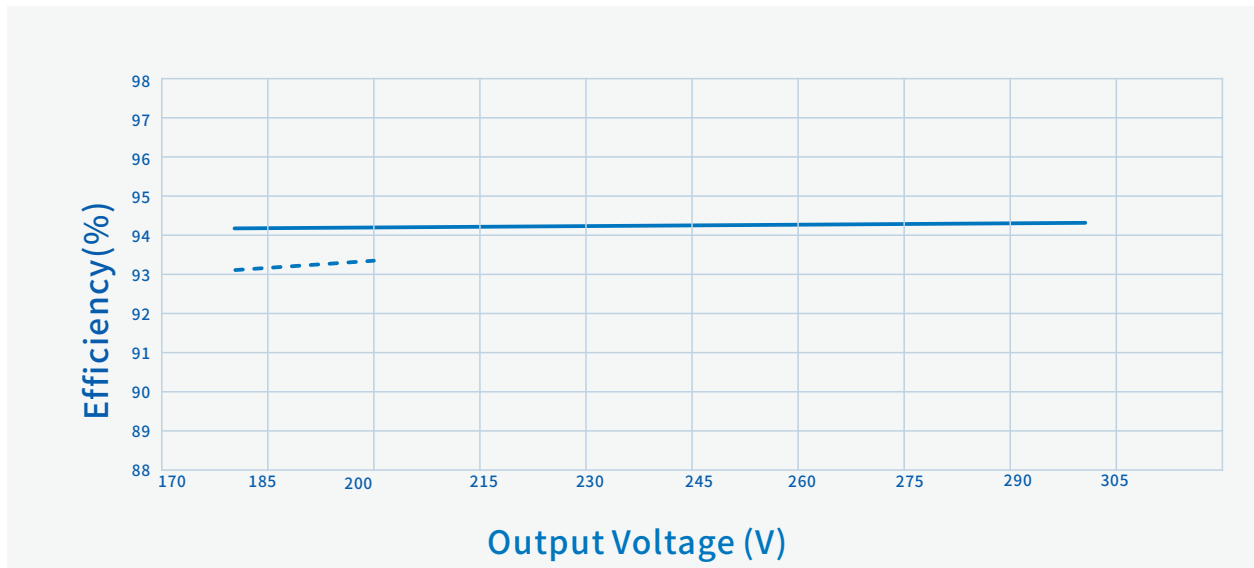

----- Io=1200mA ————— Io=800mA

SS-240NH-V300* LED驱动电源

特性曲线:

效率 Vs. 输出电压 (Vin=220Vac)

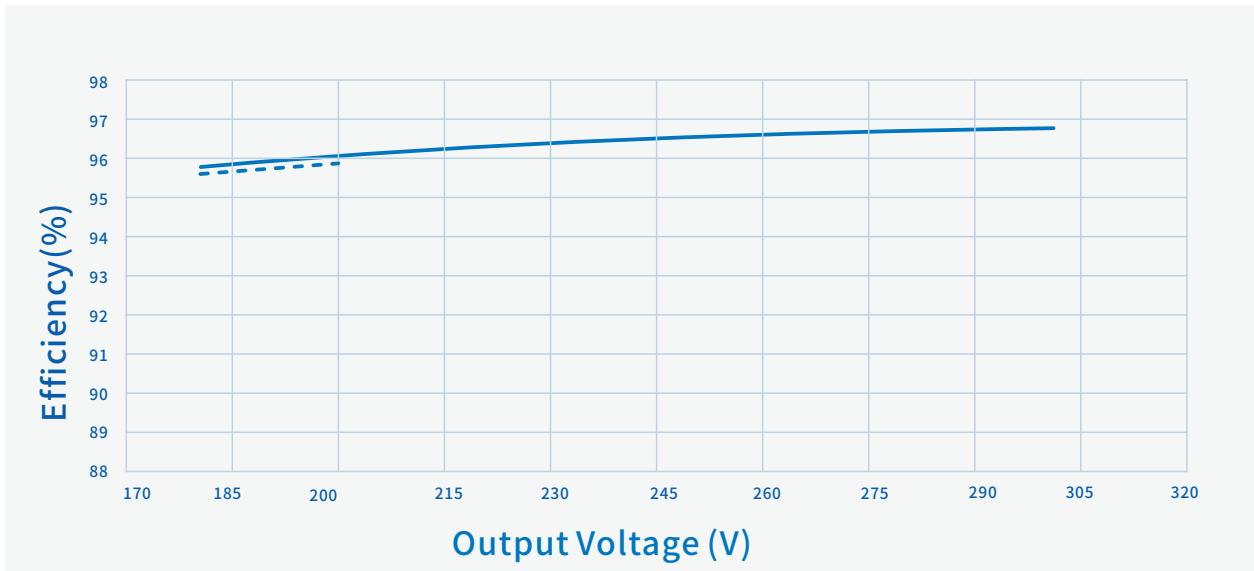

----- Io=1200mA

———— Io=800mA

效率 Vs. 输出电压 (Vin=277Vac)

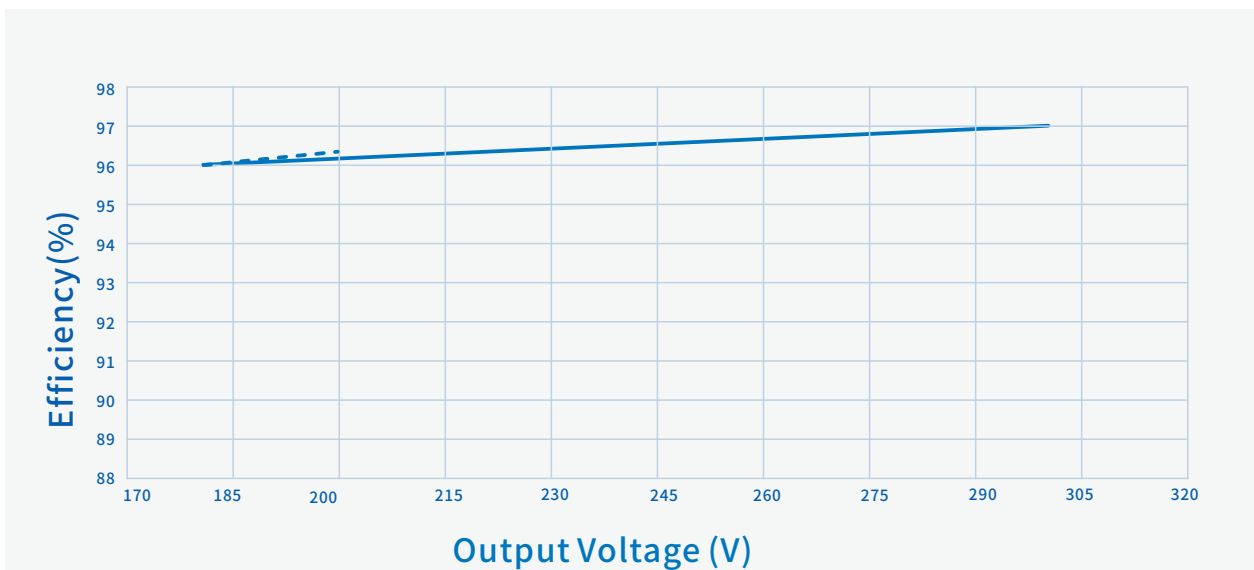

----- Io=1200mA

———— Io=800mA

SS-240NH-V300* LED驱动电源

特性曲线:

功率因数Vs.输出功率

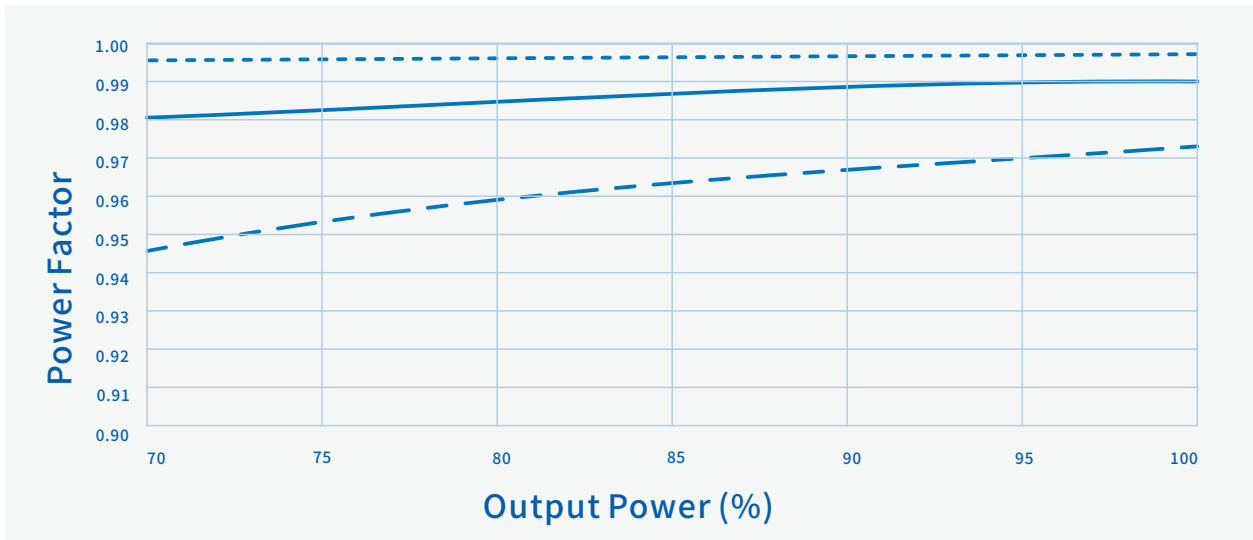

----- Vin=120Vac ——— Vin=220Vac - - - Vin=277Vac

总谐波失真Vs.输出功率

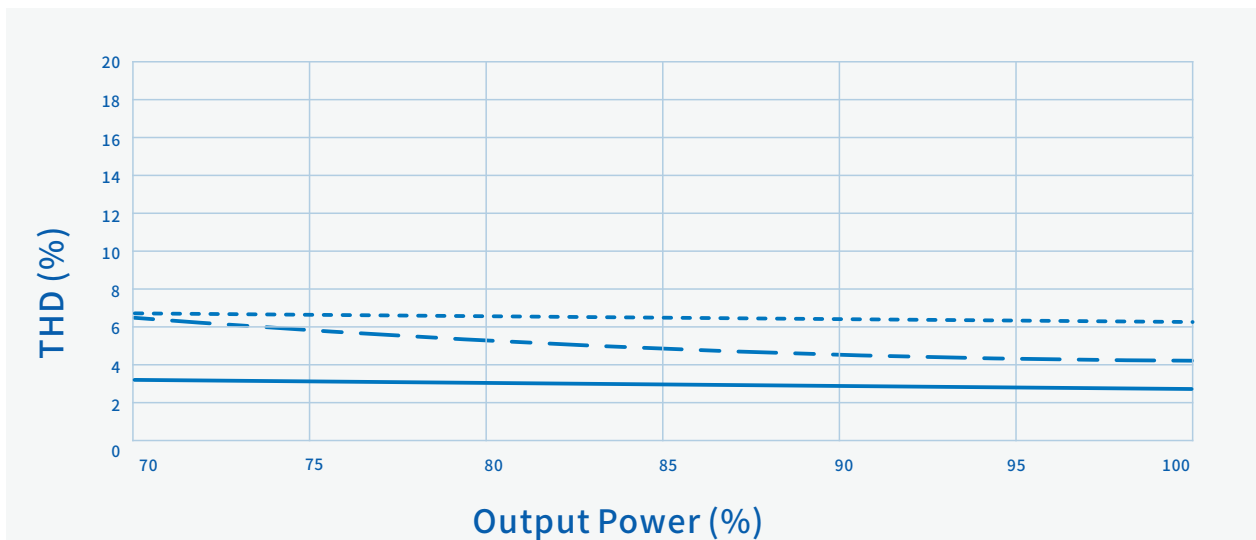

----- Vin=120Vac ——— Vin=220Vac - - - Vin=277Vac

SS-240NH-V300* LED驱动电源

特性曲线:

输出功率Vs.输入电压

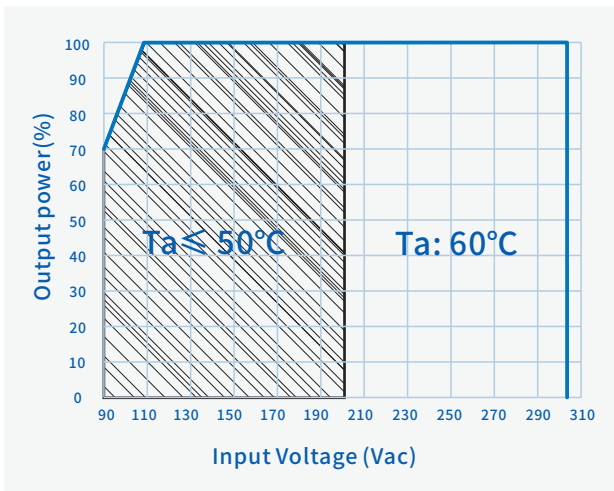

输出功率Vs.壳温

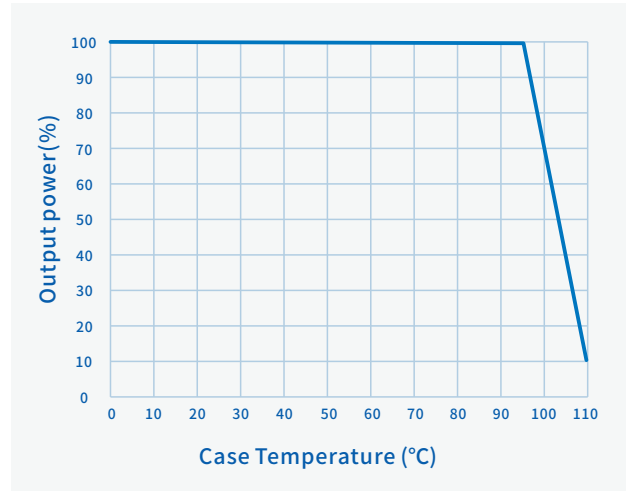

输出功率Vs.调光信号

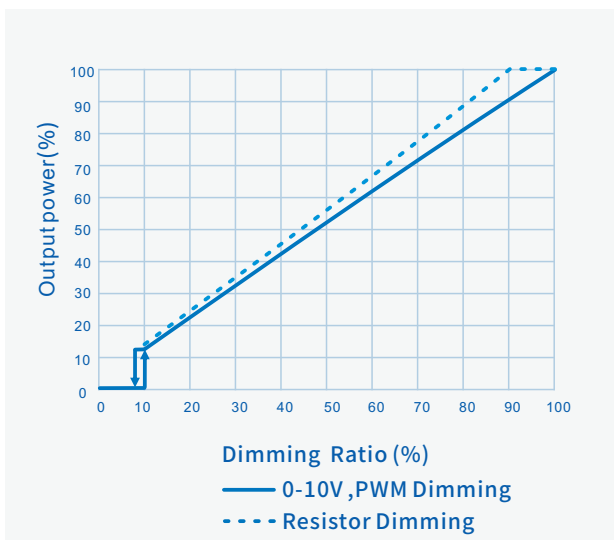

寿命Vs.壳温

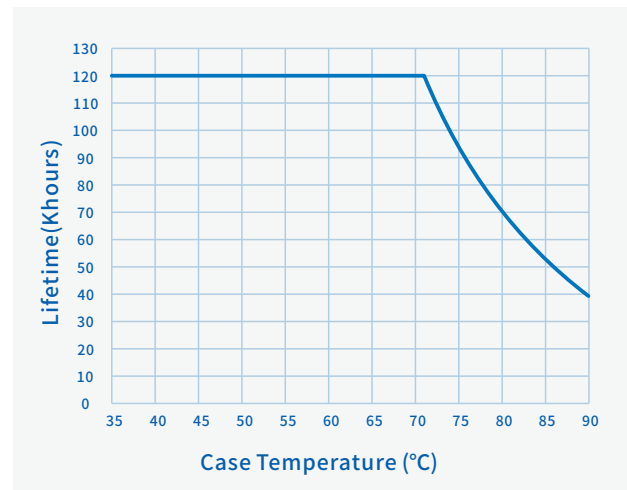

SS-240NH-V300* LED驱动电源

编程连线图：

- 1、在编程过程中，驱动器无需上电，即可实现全部编程功能。
- 2、对正在通电使用的驱动器，无需断电，即可实现全部编程功能。
- 3、能脱离PC机，实现离线编程。

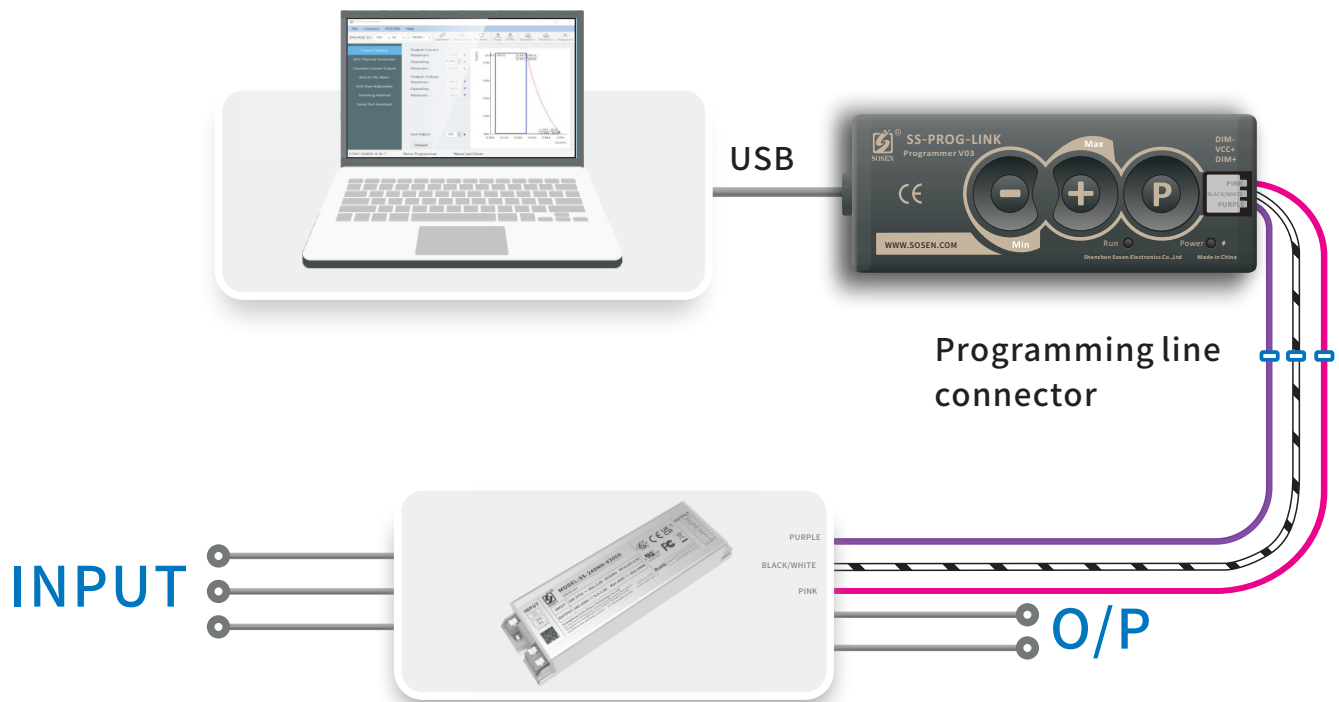

备注：

详情请参阅崧盛SS-PROG-LINK编程器说明书。

SS-240NH-V300* LED驱动电源

结构尺寸特性

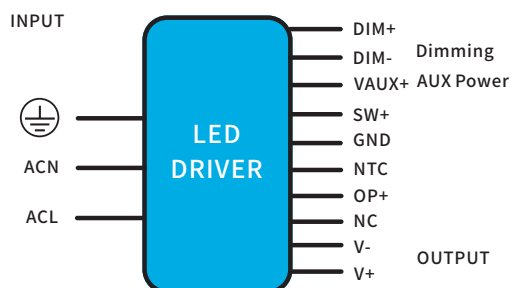

AC 输入端子:

ACL:接L线, ACN:接N线, \oplus :接大地线

DC 输出端子:

V+:光源板正极, V-:光源板负极

功能端子:

DIM+:调光正极, DIM-:调光负极, VAUX+:辅助源, SW+:拨功率, GND:负极, NTC:LED过温保护, OP+:光感功能

名称描述	标准代号	mm(In.)
外壳长度	L3	165(6.496)
外壳宽度	W1	55(2.165)
外壳高度	H	34(1.339)
整体长度	L1	192(7.559)
安装孔长度	L2	184(7.224)
安装孔宽度	W2	27.5(1.083)
Tc点位置	X	153(6.023)
Tc点位置	Y	39(1.535)

安装注意事项:

1, 请遵照从崧盛官网获取的《LED电源使用说明书》进行安装;

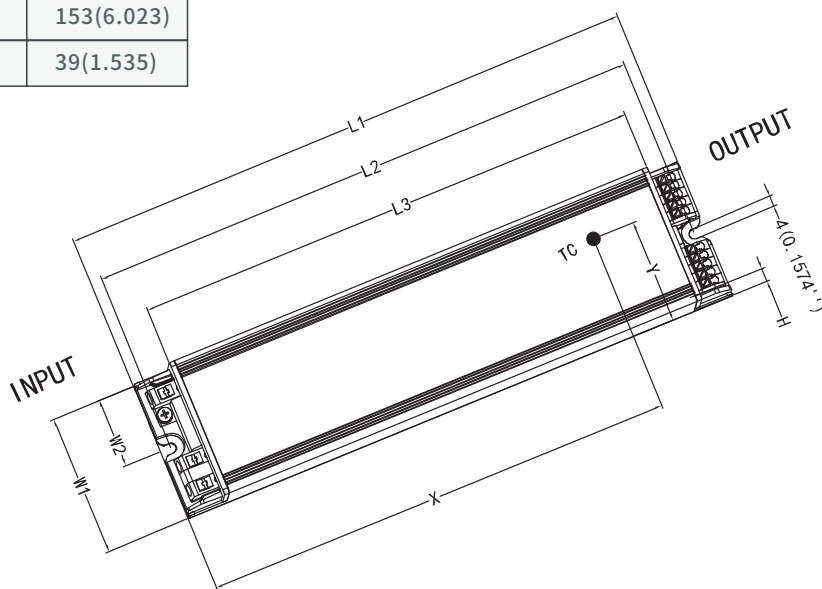

SS-240NH-V300* LED驱动电源



注意事项

- 1、铝基板走线安规爬电距离 $>5\text{mm}$ 。
- 2、铝基板上LED+与LED-爬电距离 $>1.8\text{mm}$ 。
- 3、铝基板上尽量减小铺铜面积，降低结电容，减小漏电流。
- 4、LED灯珠排列方式建议先并后串。
- 5、LED灯板的绝缘等级应符合可靠性设计要求。
- 6、其他注意事项请参考《LED驱动电源使用说明书》。
- 7、以上参数最终解释权归崧盛所有。

包 装

- 包装箱的外形尺寸为（单位：mm）：长 \times 宽 \times 高 $=445\times 225\times 145$ ；
- 每箱产品的包装数量为20台；
- 单机净重：0.63kg；整箱毛重：13.6kg；
- 包装箱上有产品名称、型号、厂家标识、质量部门的检验合格证、制造日期等。

运 输

适应于车、船、飞机运输，运输中应遮蓬、防晒、文明装卸。

贮 存

产品贮存应符合GB 3873—83的规定。
贮存期限超过1年的产品要重新检验，合格后方可使用。

RoHS

产品符合欧盟RoHS指令(2011/65/EU)和欧盟议会2015/863/EU修正案。

SS-240NH-V300* LED驱动电源

变更履历表

版本	变更内容描述	变更日期	备注
V00	初次发行	2024/09/08	
V01	更新智能应急控制	2024/11/23	
		2024-12-09	
		受控文件	
		控制中心	

