

SOSEN LED Driver, Your Smart Choice

规格书

SS-800VP-G集成系列 LED驱动电源

机型名称: SS-800VP-GXXBH*

概述: 800W LED集成驱动电源

版本: V00

发行日期: 2024-12-17

SS-800VP-G集成系列 LED驱动电源

崧盛电源
LED DRIVER



LED DRIVER

VP-G系列

产品特性:

- 效率高达95.5%
- 多种调光可选: 0-10V, PWM, 电阻, 时控
- 调光可关断
- 防雷:共模10kV/差模6kV
- 隔离辅助供电: 12V/0.2A
- 恒流明, 寿命预警
- 待机功耗<0.5W
- 具有PC机通讯功能
- Type HL, 可用于危险场合
- 全方位保护: 短路/过温/过压
- 质保5年



CB CE



C US
E360758

产品概述:

SS-800VP-G集成系列产品为800W户外恒流LED驱动电源, 具备宽范围的输出特性以及可调整的输出电流, 有利于LED灯的设计, 降低LED灯具厂家成本。

应用场合:

植物灯

型号列表:

型号	输入电压范围	最大输出功率	输出电压范围	推荐工作电压	输出电流	默认电流	总谐波失真(典型值)	功率因数(典型值)	效率(典型值)	最大外壳温度
SS-800VP-G56BH*	180-305Vac	800W	28-56V	48-56V	1.75-16.7A	14.3A	10%	0.95	95%	90°C

注:

1. 测试条件: 220Vac输入, 满载, 25°C;
2. 在推荐工作电压范围内能保证LED驱动的性能, 在输出电压范围内需要配合整灯测试LED驱动的性能。

SS-800VP-G集成系列 LED驱动电源

后缀“*”功能可选机型表

“*”	AC 输入		DC 输出				调光端		备注
	线材	M19-3芯公头	线材	M19-2芯母头	M19-3芯母头	M19-4芯母头	旋钮&RJ25	M12-3芯母头	
B	✓		✓				✓		
B-M2		✓		✓			✓		
B-M3		✓			✓		✓		
-M2		✓		✓				✓	
-M3		✓			✓			✓	

输入性能:

参数	最小值	典型值	最大值	备注
额定输入电压范围	200Vac		277Vac	
输入电压范围	180Vac		305Vac	
输入频率范围	47Hz	50/60Hz	63Hz	
最大输入电流			6.5A	200Vac, 满载
最大输入功率			910W	200Vac, 满载
输入浪涌电流峰值(220Vac)			56A	冷机启动
输入浪涌电流峰值(277Vac)			70A	冷机启动
待机功耗			0.5W	220Vac/50Hz, 调光关断
功率因数	0.95	0.97		220Vac/50Hz, 满载
	0.90			200-277Vac, 70%-100%负载
总谐波失真		8%	10%	220Vac/50Hz, 满载
			20%	200-277Vac, 70%-100%负载

SS-800VP-G集成系列 LED驱动电源

输出性能:

参数	最小值	典型值	最大值	备注
输出电压范围	28V		56V	28-48V降额使用
额定输出电压	48V		56V	在额定输出电压内, 最大输出功率满足 $P_o=V_o \cdot I_o=800W$
额定输出电流	14.3A		16.7A	16.7A输出48V, 14.3A输出56V
电流调节范围 (AOC)	1.75A		16.7A	通过程序可调
最大空载输出电压			60V	
效率&220Vac	93.0%	95.0%		输出56V/14.3A
效率&277Vac	93.5%	95.5%		输出56V/14.3A
电流精度	-5%		+5%	
输出电流纹波 (PK-AV)		5%	10%	满载
启动电流过冲			10%	满载
开机启动时间			0.5S	220Vac, 满载
线性调整率	-2%		+2%	满载
负载调整率	-2%		+2%	
温度系数		0.03%/°C		壳温: 0°C~90°C
过温保护	90°C	100°C	110°C	过温降电流模式, 异常条件移除后可自动恢复
短路保护				长时间短路不损坏

SS-800VP-G集成系列 LED驱动电源

其他性能:

参数		最小值	典型值	最大值	备注
辅助供电功能	输出电压	11.4V	12V	13.8V	
	输出电流	0mA	200mA		
0-10V调光功能 (可选)	外加电压	0V		12V	通过程序可以设置成负调光特性
	调光输出范围	10%loset		100%loset	DIM+ 输出110uA电流。
	推荐调光电压	0V		10V	DIM+/DIM-禁止反接
PWM调光功能 (可选)	PWM高电平	9.8V		10.2V	通过程序可以设置成负调光特性
	PWM低电平	0V		0.3V	DIM+ 输出110uA电流。
	PWM频率段	1KHz		2KHz	DIM+/DIM-禁止反接
	PWM占空比	0%		100%	
电阻调光功能 (可选)	外接电阻值	0Kohm		100Kohm	通过程序可以设置成负调光特性
	电阻调光范围	10%		100%	DIM+ 输出110uA电流。
调光关断	关断	7%	8%	9%	根据电压, PWM,电阻调光比例
	开启	8%	9%	10%	根据电压, PWM,电阻调光比例
时控功能 (可选)		单片机程序			
恒流明 (可选)		单片机程序			
寿命预警 (可选)		单片机程序			
寿命时间	壳温 $\leq 75^{\circ}\text{C}$	50,000 hours		80%负载	
平均间隔故障时间估算 (MTBF)		201,200 hours		220Vac,满载,环温 25°C (MIL-HDBK-217F)	
壳温		90 $^{\circ}\text{C}$			
质保		5年		壳温: 75°C	
重量		2600g			
尺寸		335mm*89.5mm*44.5mm		长x宽x高	

注: 1,所有性能参数均在 25°C 和使用LED负载的情况下所量测的典型值, 特别注明除外。

2,当使用电阻调光(调光端并联)时, 如果并联的台数为: N,则调光电阻要实现0-100%调光范围,电阻阻值取值: $91\text{K}\Omega/\text{N}$ 。

SS-800VP-G集成系列 LED驱动电源

环境要求：

参数	最小值	典型值	最大值	备注
工作温度 (Tcase)	-40°C	25°C	+90°C	
贮藏温度	-40°C	25°C	+90°C	
工作湿度	10%RH		90%RH	
贮藏湿度	5%RH		95%RH	
海拔高度	-65m		4000m	

安规与电磁兼容标准：

认证	安规标准	认证状况	备注
UL/cUL	UL8750	✓	
ENEC	EN 61347-1:2015 EN 61347-2-13:2014 EN 61347-2-13:2014/A1:2017	✓	
UKCA	EN 61347-1:2015+A1:2021 EN 61347-2-13:2014+A1:2017 EN 62493:2015 BS EN 61347-1:2015+A1:2021 BS EN 61347-2-13:2014+A1:2017 BS EN 62493:2015	✓	
CE	EN 61347-2-13:2014 EN61347-1:2008+A1:2011+A2:2013	✓	

EMI/EMS	项目标准/级别	准据
传导	EN55015:2013+A1:2015	
辐射	EN55015:2013+A1:2015	
谐波	IEC/EN 61000-3-2	Class C
雷击浪涌	IEC/EN61000-4-5	判据B (共模10kV, 差模6kV)
	ANSI/C82.77-5-2017	判据B (共模6kV, 差模6kV)
振铃波	IEC/EN 61000-4-12	判据B (共模6kV, 差模6kV)

SS-800VP-G集成系列 LED驱动电源

安规测试:

安规测试项目	技术指标		备注
绝缘要求	UL 绝缘要求	ENEC绝缘要求	
输入对输出	2U+1000Vac	4U+2000Vac	
输入对外壳	2U+1000Vac	2U+1000Vac	
输入对调光端	2U+1000Vac	4U+2000Vac	
绝缘电阻	$\geq 10M\Omega$		输入对输出, 测试电压: 500Vdc
接地电阻	$\leq 0.1\Omega$		25A/1min
漏电流	$\leq 0.75mA$		277Vac

注:

1. 电源符合相关EMC标准, 电源作为终端设备系统一部分, 需结合整套系统重新确认EMC。
2. 耐压测试时, 请将LN之间短路, 输出线与NTC线短路, 调光线与辅助电源线短路。

特性曲线:

输入浪涌电流

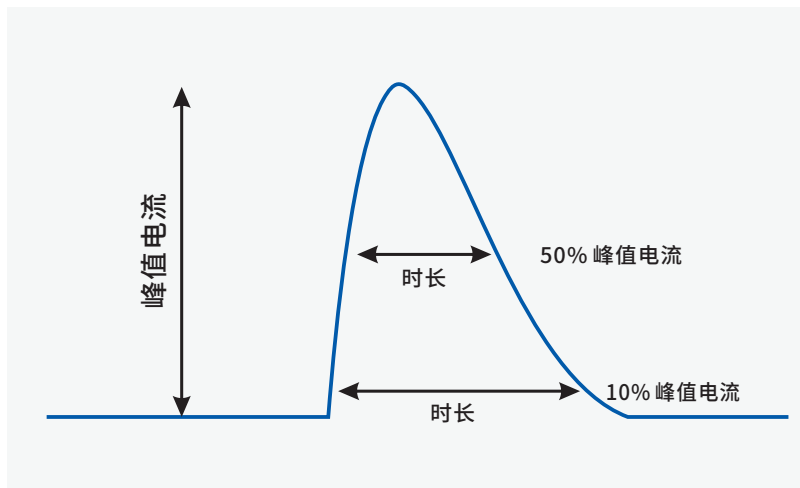

Vin	峰值电流	时长(@10% 峰值电流)	时长(@50% 峰值电流)
220Vac	56A	10mS	5mS
277Vac	70A	12mS	8mS

SS-800VP-G集成系列 LED驱动电源

特性曲线：

输出电压Vs.输出电流（调光/AOC窗口）

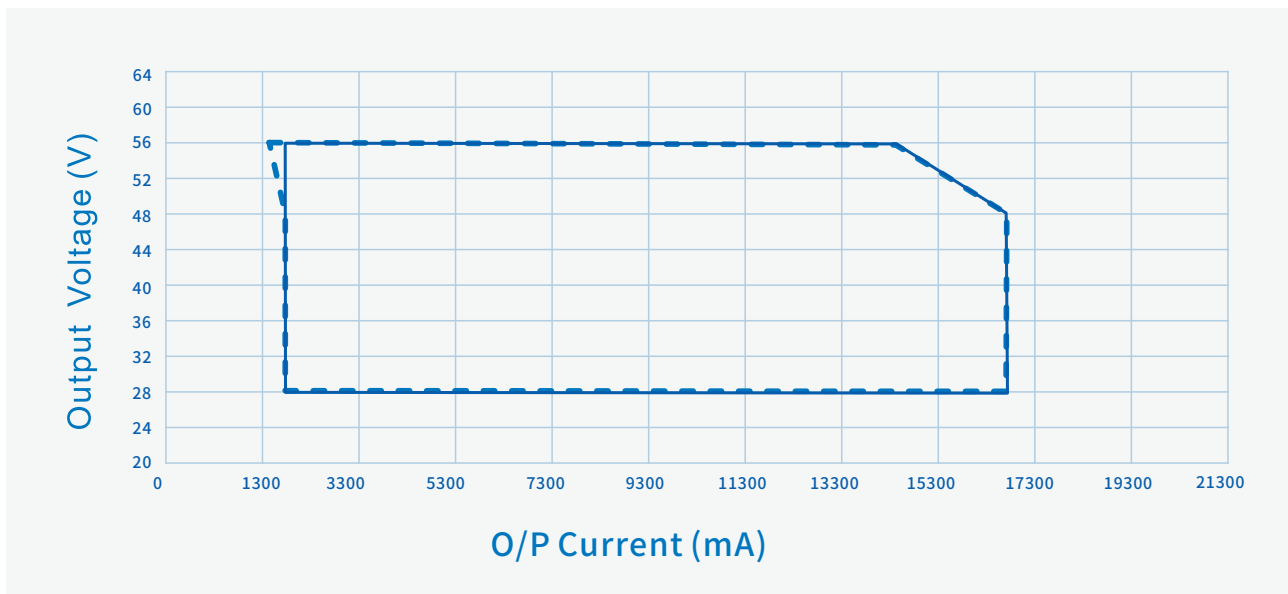

----- Dimming Window

———— AOC Window

SS-800VP-G集成系列 LED驱动电源

特性曲线:

效率Vs.输出电压($V_{in}=220V_{ac}$)

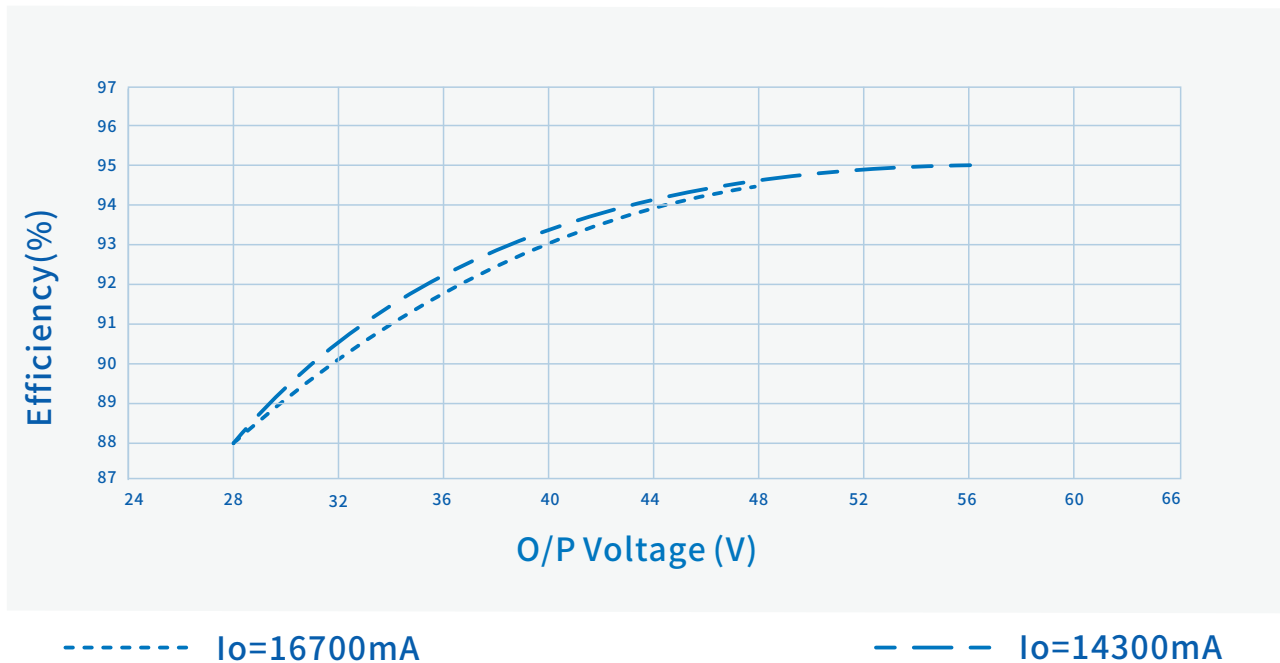

效率Vs. 输出($V_{in}=277V_{ac}$)

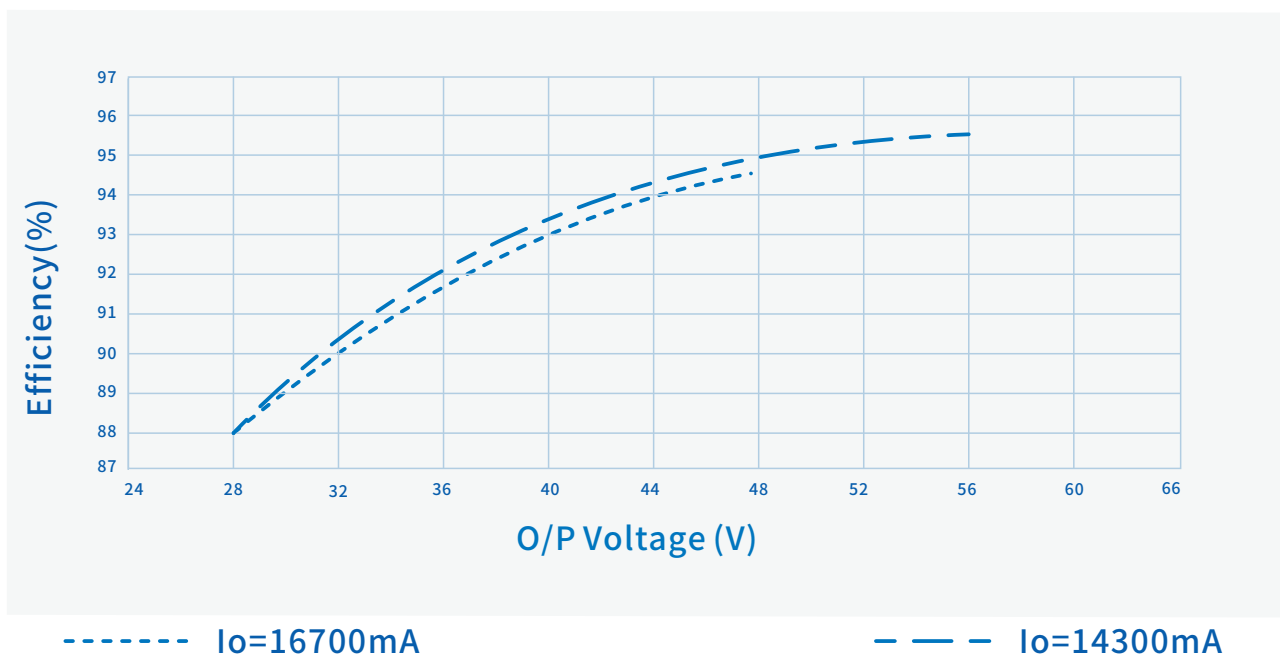

SS-800VP-G集成系列 LED驱动电源

特性曲线:

功率因数Vs.输出功率

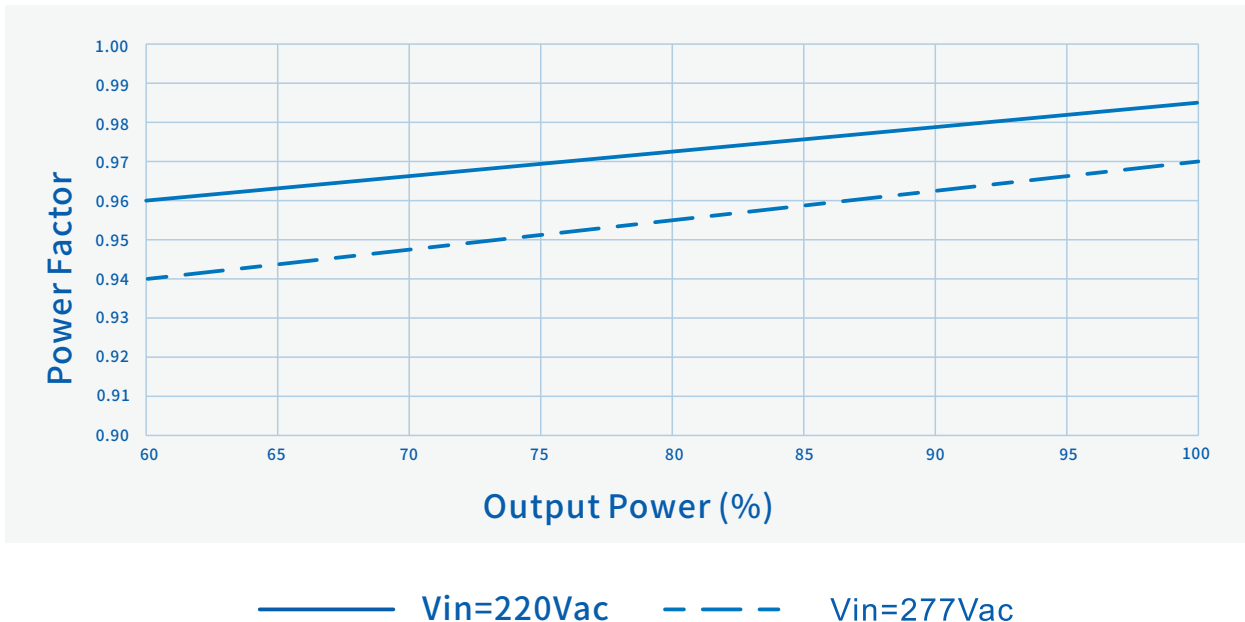

总谐波失真Vs.输出功率

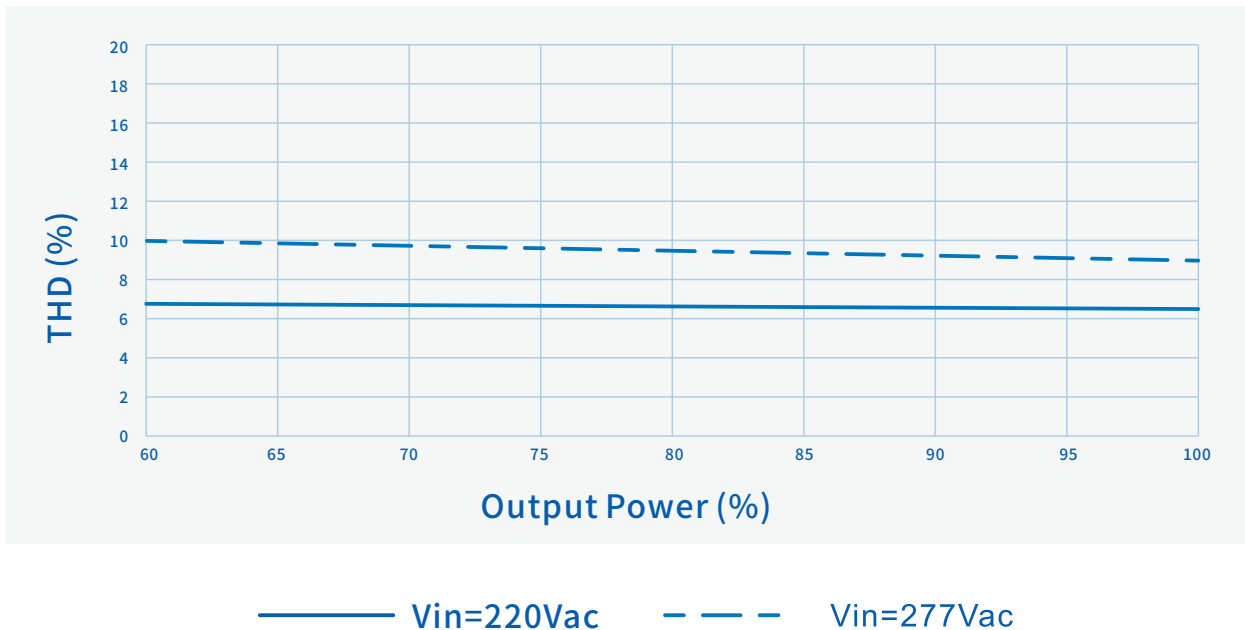

SS-800VP-G集成系列 LED驱动电源

特性曲线:

输出功率Vs.输入电压(自动降功率)

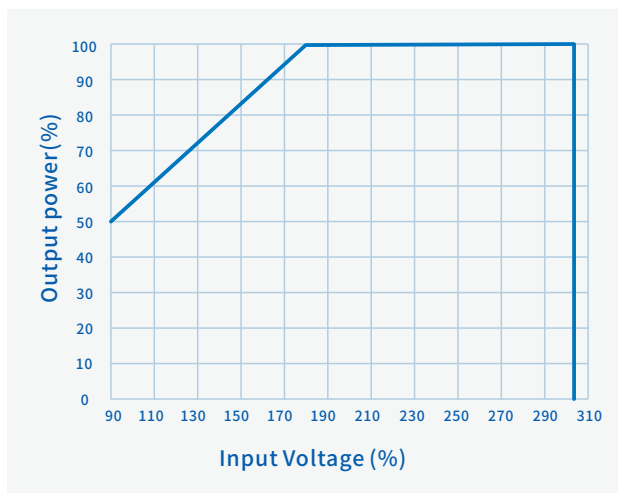

输出功率Vs.壳温

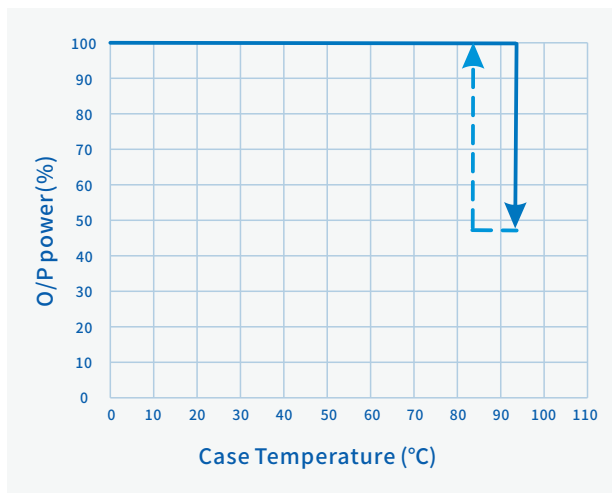

输出功率Vs.调光信号

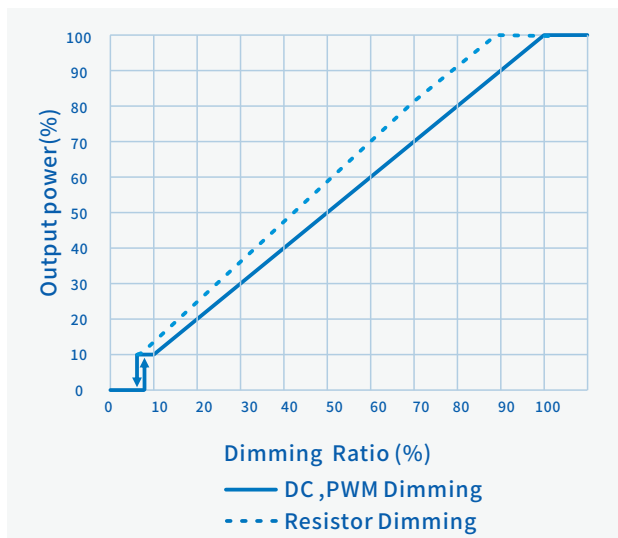

寿命Vs.壳温

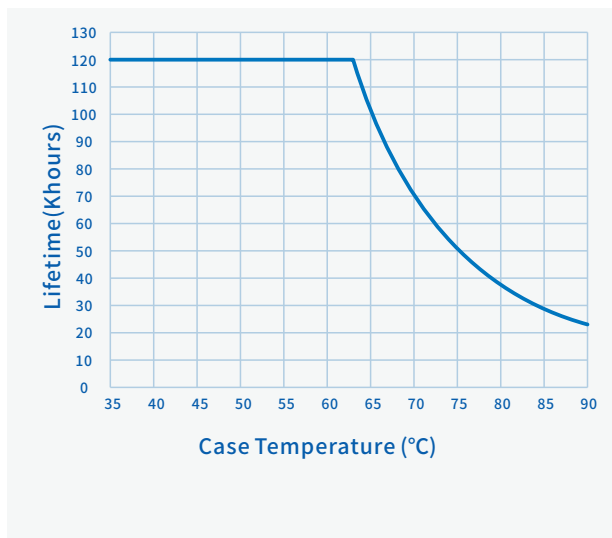

SS-800VP-G集成系列 LED驱动电源

编程连线图：

- 1、在编程过程中，驱动器无需上电，即可实现全部编程功能。
- 2、对正在通电使用的驱动器，无需断电，即可实现全部编程功能。
- 3、能脱离PC机，实现离线编程。



恒流明功能

在LED灯的寿命期内，驱动器不断调整加大输出光功率，从而确保LED灯长期工作后仍具有恒定的光功率输出。

SS-800VP-G集成系列 LED驱动电源

参数		备注
调光设置	调光电压默认10V(输出电流)	出厂默认模式(其它机型)
	调光电压默认0V(吸入电流)	出厂默认模式(BHB*机型)

注：客户可根据调光器的应用，通过崧盛编程软件设置“调光电压默认10V(输出电流)” / “调光电压默认0V（吸入电流）”两种模式。

设置界面

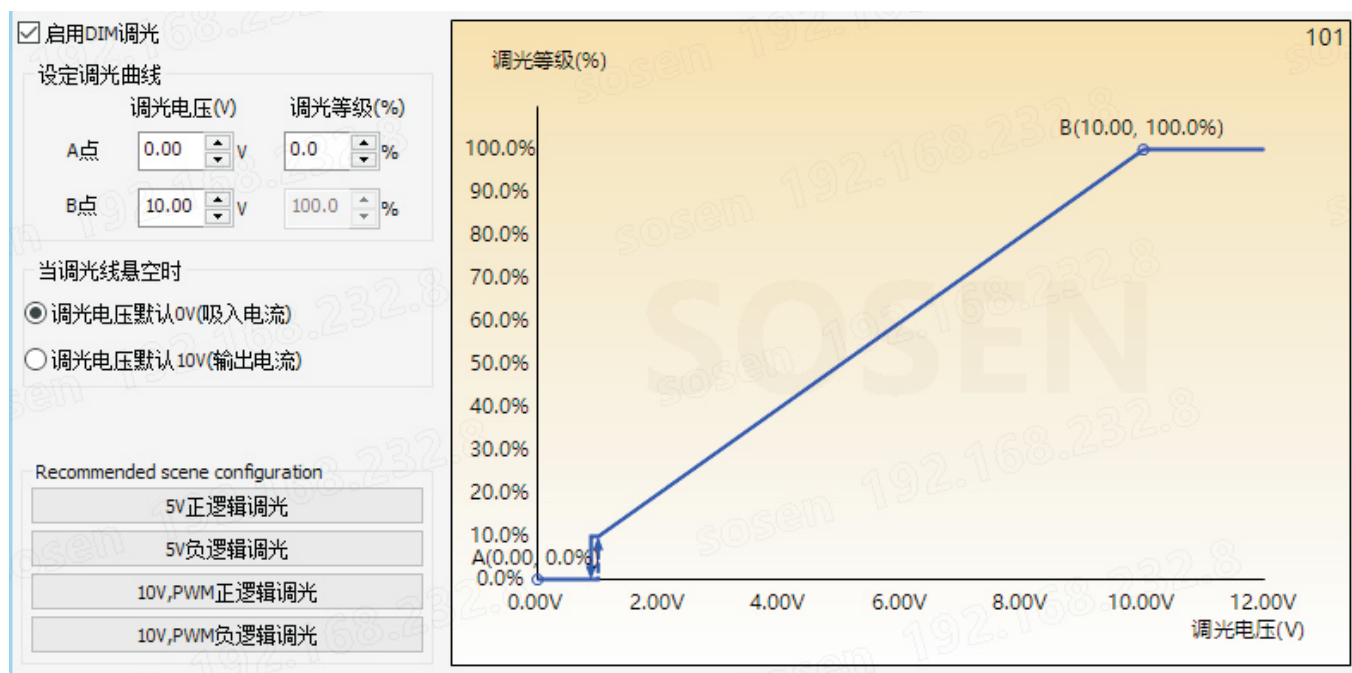

SS-800VP-G集成系列 LED驱动电源

结构尺寸特性 (BHB机型)

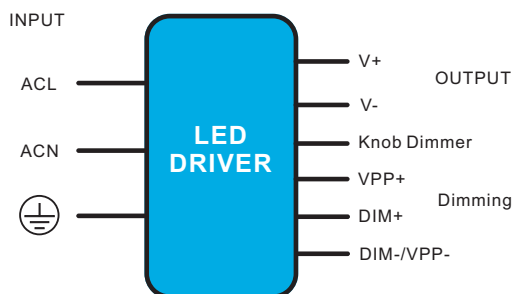

AC 输入线(外露长度450±10mm):

全球: SJOW, 3*17AWG, 外径: 8.0mm, 棕色: L, 蓝色: N, 黄绿色: \oplus
 美规: SJTW, 3*18AWG, 外径: 7.8mm, 黑色: L, 白色: N, 绿色: \oplus

DC 输出线(外露长度250±10mm):

全球: SJOW, 2*14AWG, 外径:8.8mm, 棕色: V+, 蓝色: V-
 美规: SJTW, 2*14AWG, 外径:9.0mm, 红色: V+, 黑色: V-

DIM 信号线/辅助电源线/编程线:

旋钮开关, RJ25端口

名称描述	标准代号	mm(In.)
整体长度	L1	335(13.18)
安装孔长度	L2	325(12.79)
外壳长度	L3	308(12.12)
外壳宽度	W1	89.5(3.52)
安装孔宽度	W2	40(1.57)
外壳高度	H	44.5(1.75)
Tc点位置	X	245(9.64)
Tc点位置	Y	45(1.77)

安装注意事项:

- 1, 请遵照从崧盛官网获取的《LED电源使用说明书》进行安装;
- 2, AC输入线, DC输出线: 剥皮长度43±5mm, 浸锡长度10±2mm;

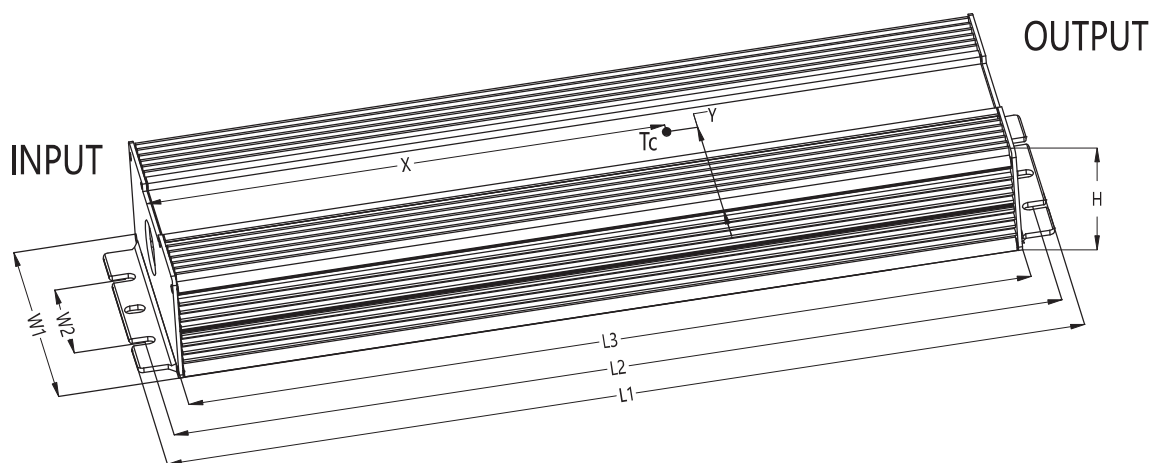

SS-800VP-G集成系列 LED驱动电源

结构尺寸特性 (BHB-*机型)

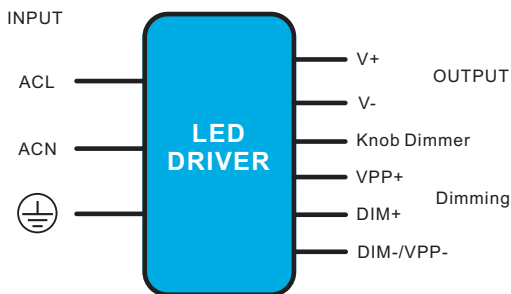

AC 输入接口	DC 输出接口	
M19LLT-3芯公头	M19LLT-2芯母头	M19LLT-3芯母头
M19JNICON-3芯公头	M19JNICON-2芯母头	M19JNICON-3芯母头
DIM 信号线/编程线: 旋钮开关&RJ25端口		

名称描述	标准代号	mm(In.)
整体长度	L1	335(13.18)
安装孔长度	L2	325(12.79)
外壳长度	L3	308(12.12)
外壳宽度	W1	89.5(3.52)
安装孔宽度	W2	40(1.57)
安装孔宽度	W3	21(0.83)
外壳高度	H	44.5(1.75)
Tc点位置	X	245(9.64)
Tc点位置	Y	45(1.77)

安装注意事项:

- 1, 请遵照从崧盛官网获取的《LED电源使用说明书》进行安装;

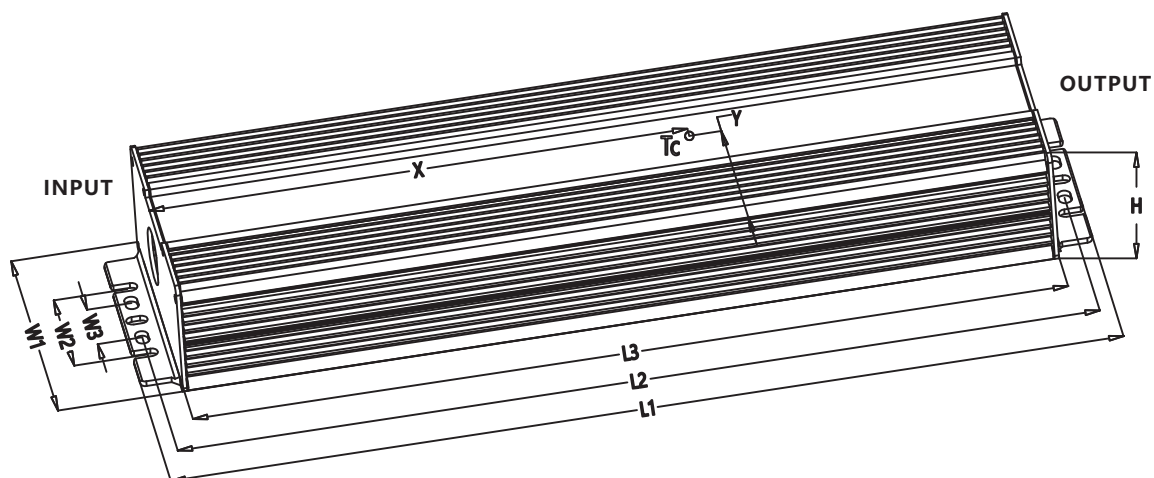

SS-800VP-G集成系列 LED驱动电源

旋钮/RJ25端子定义:



插头PLUG

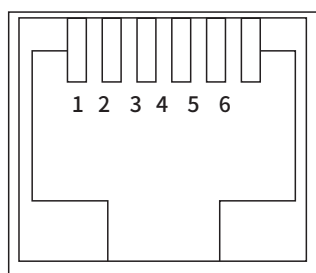

插座JACK

RJ25 PIN	定义
1&6	VPP+
2&5	DIM+
3&4	DIM-/VPP-

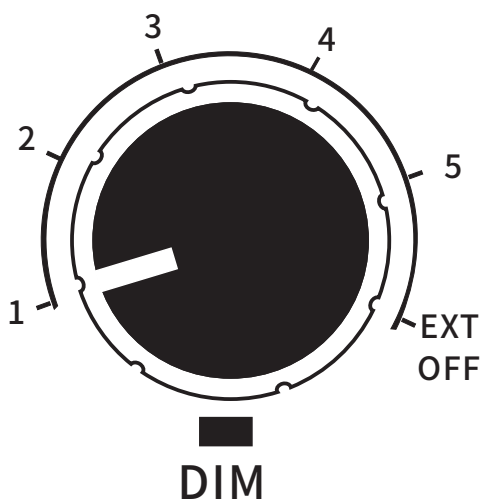

开关	定义
1	40%loset
2	50%loset
3	60%loset
4	80%loset
5	100%loset
EXT/OFF	外部调光/关断

SS-800VP-G集成系列 LED驱动电源



注意事项

1、当调光口不使用时，请将调光口绝缘密封，以免串入干扰信号导致调光线路损坏，影响电源正常工作。

包 装

- 包装箱的外形尺寸为（单位：mm）：长×宽×高=495×385×162；
- 每箱产品的包装数量为5台；
- 单机净重：2.6kg；整箱毛重：14kg；
- 包装箱上有产品名称、型号、厂家标识、质量部门的检验合格证、制造日期等。

运 输

适应于车、船、飞机运输，运输中应遮篷、防晒、文明装卸。

贮 存

产品贮存应符合GB 3873—83的规定。

贮存期限超过1年的产品要重新检验，合格后方可使用。

RoHS

产品符合欧盟RoHS指令(2011/65/EU)和欧盟议会2015/863/EU修正案。

变更履历表

版 本	变更内容描述	变更日期	备 注
V00	初次发行	2024/12/17	